

Varenummer: 0101158
 Beskrivelse: Seeger låsering A 220 DIN 471
 Fjederstål
 Note: Monteres med ZGA tang

Mål

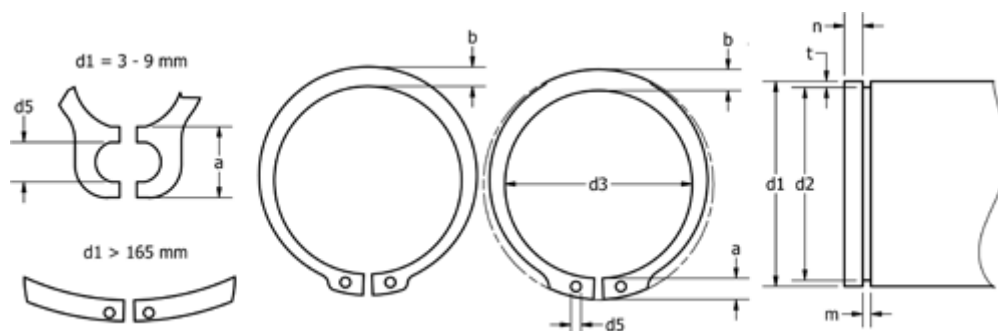

a max	= 14,2	FN kN	= 340.0	s	= 5.00
AN mm ²	= 2045.0	FRg kN	= 57.30	t	= 3.00
b	= 14.0	FR kN	= 572.00	Tang	= ZGA-5
Betegnelse	= A220	g	= 6.0	tol	= -0.12
d1	= 220	K kN-mm	= 1311.00	tol	= +0,72-1,70
d2	= 214.0	m min	= 5.15	tol	= -0.72
d3	= 208.0	n abl x 1000	= 2.0	vægt kg/1000	= 265.000
d5 min	= 4.0	Nominel træk	= 9.0		